



## SUV CITROËN C5 AIRCROSS SUV CITROËN C5 AIRCROSS HYBRID

CARACTÉRISTIQUES TECHNIQUES  
ET ÉQUIPEMENTS

# SUV CITROËN C5 AIRCROSS CARACTÉRISTIQUES TECHNIQUES

Juillet 2020

VERSIONS	PureTech 130 S&S BVM6**	PureTech 130 S&S EAT8**	PureTech 180 S&S EAT8**	Hybrid 225 ë-EAT8**	BlueHDi 130 S&S BVM6**	BlueHDi 130 S&S EAT8**	BlueHDi 180 S&S EAT8**
		Live Feel Shine Shine Pack Shine Pack Business# Business+ <sup>#</sup> C- Series*	Live Feel Shine Shine Pack Shine Pack Business# Business+ <sup>#</sup> C- Series*	Shine Shine Pack Shine Pack Business+ <sup>#</sup>	Hybrid Feel Hybrid Shine Pack Hybrid Business# Hybrid Business+ <sup>#</sup>	Live Feel Shine Shine Pack Shine Pack Business# Business+ <sup>#</sup> C- Series*	Live Feel Shine Shine Pack Shine Pack Business# Business+ <sup>#</sup> C- Series*

## MOTEUR THERMIQUE

Puissance administrative (CV)	7	7	10	10	7	7	9
Type	Turbo Essence Injection directe haute pression 12 soupapes		Turbo Essence Injection directe haute pression 16 soupapes		Turbo Diesel Injection directe haute pression 16 soupapes		
Nombre de cylindres	3	3	4	4	4	4	4
Cylindrée (cm <sup>3</sup> )	1199	1199	1598	1598	1499		1997
Puissance maxi en kW CEE (ch CEE) à tr/min	96 (131) / 5 500	96 (131) / 5 500	133 (181) / 5 500	133 (181) / 6 000	96 (131) / 3750	96 (131) / 3750	130 (178) / 3750
Couple maxi en Nm CEE à tr/min	230 / 1750	230 / 1750	250 / 1650	300 / 3 000	300 / 1750	300 / 1750	400 / 2000
Normes de dépollution	Euro 6.d-TEMP	Euro 6.d	Euro 6.d-TEMP	Euro 6.d	Euro 6.d-TEMP		
Système Stop & Start	Série						

## MOTEUR ELECTRIQUE

Moteur électrique (intégré à la boîte ë-EAT8)	1 à l'avant
Puissance maxi en kW CEE (ch CEE) à tr/mn	81(110) à 2 500
Couple maxi en Nm CEE à tr/min	320 Nm entre 500 et 2 500 tr/min
Batterie Haute Tension	Li-Ion
Capacité batterie (kWh) / Puissance batterie (kW)	13,2 / 90
Autonomie électrique NEDC / WLTP (km)	64 / 53
Temps de charge de 0 à 100% sur prise prise standard (8A)	7h25
Temps de charge de 0 à 100% sur prise renforcée (14A) type Green' Up™. Nécessite d'avoir le câble type T2/EF	4h15
Temps de charge de 0 à 100% sur dispositif de type Wallbox (16A)	3h50
Temps de charge de 0 à 100% sur dispositif de type Wallbox (32A). Nécessite d'avoir le chargeur embarqué 7,4 kW.	2h00
Chargeur embarqué (kW)	3,7 de série / 7,4 en option

## PERFORMANCE MOTORISATION HYBRIDE

Puissance maximum cumulée (kW CEE/ch CEE)	165/225
Couple maximum cumulé (Nm CEE)	360

VERSIONS	PureTech 130 S&S BVM6**	PureTech 130 S&S EAT8**	PureTech 180 S&S EAT8**	Hybrid 225 à-EAT8**	BlueHDi 130 S&S BVM6**	BlueHDi 130 S&S EAT8**	BlueHDi 180 S&S EAT8**
	Live Feel Shine Shine Pack Business# Business+ C- Series*	Live Feel Shine Shine Pack Business# Business+ C- Series*	Shine Shine Pack Business+ Business+ C- Series*	Hybrid Feel Hybrid Shine Pack Hybrid Business# Hybrid Business+ Hybrid Business+*	Live Feel Shine Shine Pack Business# Business+ C- Series*	Live Feel Shine Shine Pack Business# Business+ C- Series*	Shine Shine Pack Business+ Business+ C- Series*
<b>TRANSMISSION</b>							
Boîte de vitesses	Manuelle	Automatique	Automatique	Automatique	Manuelle	Automatique	
Nombre de rapports	6	8	8	8	6	8	
<b>LIAISON AU SOL - FREINS - PNEUMATIQUES - DIRECTION</b>							
Liaison au sol	Pseudo McPherson (AV) / Traverse déformable (AR)			Pseudo McPherson (AV) / Multibras (AR)	Pseudo McPherson (AV) / Traverse déformable (AR)		
Suspensions	Butées Hydrauliques Progressives®						
Freins avant / arrière	Disques ventilés / disques						
Pneumatiques	215/65 R17, 225/55 R18, 205/55 R19						
Diamètre de braquage entre trottoirs (m)	10,7						
Garde au sol (mm)	230						
<b>VOLUMES (en litres VDA)</b>							
Volume du coffre sous tablette et rang 2 reculé / avancé	580 / 720			460 / 600	580 / 720		
Volume du coffre au pavillon avec banquette arrière rabattue	1 630			1 510	1 630		
<b>DIMENSIONS INTÉRIEURES (en mm)</b>							
Largeur du coffre entre les passages de roues	1 053						
Longueur de coffre au niveau du plancher	999						
Longueur de coffre assise du rang 2 rabattue et siège passager avancé au maximum	1 907						
Hauteur sous tablette en version plancher haut / bas	474 / 583			474	474 / 583		
<b>MASSES (en kg)</b>							
Masse à vide mini CEE <sup>(1)</sup>	1 404	1 423	1 430	1 770	1 430	1 430	1 540
Charge utile <sup>(2)</sup>	536	537	560	530	570	590	570
Masse totale admissible en charge CEE (MTAC)	1 940	1 960	1 990	2 300	2 000	2 020	2 110
Masse maxi remorquable :							
- remorque non freinée	739	740	750	750	750	750	750
- remorque freinée sans report de charge (dans la limite de la MTRA)	1 350	1 300	1 500	1 300	1 450	1 250	1 650
Masse totale roulante autorisée (MTRA)	3 290	3 260	3 490	3 600	3 450	3 270	3 760

VERSIONS	PureTech 130 S&S BVM6**	PureTech 130 S&S EAT8**	PureTech 180 S&S EAT8**	Hybrid 225 ë-EAT8**	BlueHDi 130 S&S BVM6**	BlueHDi 130 S&S EAT8**	BlueHDi 180 S&S EAT8**
	Live Feel Shine Shine Pack Business# Business+## C- Series*	Live Feel Shine Shine Pack Business# Business+## C- Series*	Shine Shine Pack Business+##	Hybrid Feel Hybrid Shine Pack Hybrid Business# Hybrid Business+##	Live Feel Shine Shine Pack Business# Business+## C- Series*	Live Feel Shine Shine Pack Business# Business+## C- Series*	Shine Shine Pack Business+## C- Series*
<b>PERFORMANCES (conducteur seul)</b>							
Vitesse maxi en km/h (en mode ZEV)	195	188	219	225 (135)	189	189	211
1000 m départ arrêté en secondes	31,9	31,7	29,1	28,4	32,1	32,3	29,8
0 à 100 km/h en secondes	10,5	10,3	8,2	8,7	10,4	10,6	8,6
<b>CONSOMMATIONS (NEDC)</b>							
Urbaine (l/100 km)	6,1	5,8	7,0	ND	4,4	4,1	5,3
Extra-urbaine (l/100 km)	4,7	4,6	4,8	ND	3,6	3,6	4,3
Mixte (l/100 km)	5,2	5,1	5,8	1,6	3,9	3,8	4,7
Émissions CO <sub>2</sub> (g/km)	119	116	128	36	102	100	123
Émissions CO <sub>2</sub> (g/km)	118	109	128	34	100	98	121
<b>CONSOMMATIONS ET ÉMISSIONS (WLTP)<sup>(3)</sup></b>							
Vitesse basse (l/100 km)	8,1 - 8,2	8,4 - 8,6	9,7 - 9,8	8,8 - 8,9	5,7 - 5,9	6,1 - 6,3	7,7 - 7,8
Vitesse moyenne (l/100 km)	6,4 - 6,7	6,7 - 6,9	7,0 - 7,2	6,3 - 6,4	5,0 - 5,1	4,9 - 5,1	6,1 - 6,3
Vitesse élevée (l/100 km)	5,7 - 5,9	5,8 - 5,9	6,1 - 6,3	6,2 - 6,2	4,6 - 4,7	4,5 - 4,6	5,4 - 5,5
Vitesse très élevée (l/100 km)	6,9 - 7,2	7,1 - 7,3	7,6 - 7,8	7,8 - 7,9	5,8 - 6,0	5,7 - 5,9	6,5 - 6,6
Cycle combiné (l/100 km)	6,6 - 6,8	6,8 - 7,0	7,3 - 7,5	1,4 - 1,5	5,3 - 5,4	5,2 - 5,4	6,2 - 6,4
Emissions de CO <sub>2</sub> (g/km) - cycle combiné	149 - 154	154 - 158	164 - 168	32 - 33	138 - 142	137 - 141	163 - 167
<b>CARBURANT ET AdBlue® (capacités en litres)</b>							
Sans plomb 95 et 98 RON	53		43				
Gazole					53		
AdBlue®					17		

# Réservée aux sociétés \* Série Spéciale \*\* Sous réserve d'homologation

(1) Sans conducteur. Les masses peuvent augmenter en fonction des équipements.

(2) Différence entre MTAC et la masse à vide mini CEE

(3) Cycle mini - maxi, en fonction des équipements.

VERSIONS	LIVE	FEEL	SHINE	SHINE PACK	BUSINESS#	BUSINESS+ <sup>#</sup>
<b>SÉCURITÉ</b>						
ABS avec REF (Répartiteur Électronique de Freinage) et AFU (Aide au Freinage d'Urgence)	●	●	●	●	●	●
Active Safety Brake (fonctionne de 10 à 85 km/h et détecte les piétons)	●	●			●	
Active Safety Brake + (fonctionne à l'aide d'un Radar de 10 à 135 km/h, même de nuit et détecte les cyclistes)			●	●	●	●
Aide au démarrage en pente	●	●	●	●	●	●
Airbags frontaux avant, latéraux avant et rideaux	●	●	●	●	●	●
Alerte active de Franchissement Involontaire de Ligne	●	●	●	●	●	●
Alerte Attention Conducteur		Voir Packs	●	●	Voir Packs	●
Alerte Risque Collision	●	●	●	●	●	●
Allumage des feux de détresse en cas de forte décélération	●	●	●	●	●	●
Clignotants avant à LED			●	●		●
Coffee Break Alert	●	●	●	●	●	●
Commutation automatique des feux de route		Voir Packs	●	●	Voir Packs	●
Détection de sous-gonflage	●	●	●	●	●	●
ESP (contrôle dynamique de stabilité)	●	●	●	●	●	●
Feux arrière 3D à LED	●	●	●	●	●	●
Feux diurnes à LED	●	●	●	●	●	●
Fixations ISOFIX sur les sièges passager avant et latéraux arrière	●	●	●	●	●	●
Frein de stationnement électrique automatique	●	●	●	●	●	●
Highway Driver Assist sur EAT8 (système autonome de niveau 2)			Voir Packs	●		Voir Packs
Kit de dépannage provisoire de pneumatiques	●	●	●	●	●	●
Projecteurs antibrouillard avec éclairage statique d'intersection		●	●	●	●	●
Projecteurs Full LED			●	●		●
Reconnaissance des panneaux de vitesse et recommandation	●	●	●	●	●	●
Reconnaissance étendue des panneaux et recommandation de vitesse		Voir Packs	●	●	Voir Packs	●
Régulateur de vitesse adaptatif avec baisse de la vitesse jusqu'à 30 km/h sur BVM6		Voir Packs	●	●	Voir Packs	●
Régulateur de vitesse adaptatif avec fonction Stop & Go sur EAT8		Voir Packs	●	●	Voir Packs	●
Régulateur-limiteur de vitesse	●	●	●	●	●	●
Roue de secours galette (1)	○	○	○	○	○	○
Sécurité enfants mécanique	●	●	●	●	●	●
Système actif de surveillance d'angle mort	Voir Pack	Voir Packs	●	●	●	●
Témoin de non-bouclage de ceinture conducteur et passagers	●	●	●	●	●	●
<b>CONFORT ET FONCTIONNALITÉS</b>						
3 sièges arrière indépendants, coulissants, inclinables et escamotables	●	●	●	●	●	●
Accès et démarrage mains libres		○	●	●	○	●
Accoudoir central moussé à ouverture papillon et réfrigéré	●	●	●	●	●	●

VERSIONS	LIVE	FEEL	SHINE	SHINE PACK	BUSINESS#	BUSINESS+#
<b>CONFORT ET FONCTIONNALITÉS (suite)</b>						
Aérateurs pour le rang 2	●	●	●	●	●	●
Aide au stationnement arrière		●	●	●	●	●
Aide au stationnement avant	Voir Packs	●	●	●	●	●
Allumage automatique des feux de croisement	●	●	●	●	●	●
Attelage col de cygne (démontable sans outils)		○	○	○	○	○
Caméra de recul avec Top Rear Vision		○	●	●	●	●
Clignotants impulsionnels	●	●	●	●	●	●
Climatisation	●					
Climatisation automatique bizona		●	●	●	●	●
Combiné numérique 12,3" personnalisable		●	●	●	●	●
Condamnation centralisée avec plip	●	●	●	●	●	●
Direction à assistance électrique	●	●	●	●	●	●
Eclairage d'accueil et d'accompagnement	●	●	●	●	●	●
Essuie-vitre avant automatique Magic Wash®	●	●	●	●	●	●
Grip Control avec Hill Assist Descent		○	○	○	○	○
Hayon mains libres			○	●		
Lève-vitres avant et arrière électriques et séquentiels	●	●	●	●	●	●
Plafonnier avant avec lecteurs de cartes	●	●	●	●	●	●
Prise 12 V sur la console centrale et dans le coffre	●	●	●	●	●	●
Recharge sans fil pour smartphone			○	●		●
Rétroviseur intérieur électrochrome		●	●	●	●	●
Rétroviseurs extérieurs électriques et dégivrants	●	●	●	●	●	●
Rétroviseurs extérieurs rabattables électriquement	Voir Packs	Voir Packs	●	●	●	●
Siège conducteur avec réglage lombaire		●	●	●	●	●
Siège conducteur électrique (8 voies)			Voir Packs	●		Voir Packs
Sièges Advanced Comfort		●	●	●	●	●
Sièges avant chauffants			Voir Packs	●		Voir Packs
Sièges conducteur et passager réglables en hauteur	●	●	●	●	●	●
Surtapis avant et arrière			●	●		●
Suspensions avec Butées Hydrauliques Progressives®	●	●	●	●	●	●
Toit ouvrant vitré panoramique avec occulteur électrique			○	○		○
Vitres latérales avant feuilletées acoustiques			●	●		●
Volant à commandes intégrées en Cuir Mistral	●	●	●	●	●	●
Volant réglable en hauteur et en profondeur	●	●	●	●	●	●

VERSIONS	LIVE	FEEL	SHINE	SHINE PACK	BUSINESS#	BUSINESS+#
<b>SYSTÈME AUDIO ET TÉLÉMATIQUE</b>						
Citroën Connect Box avec Pack SOS et assistance inclus		○	●	●	●	●
Citroën Connect Nav sur tablette tactile 8" <sup>(2)</sup>		○	●	●	●	●
Citroën Connect Radio numérique (DAB) sur tablette tactile 8"	●	●			●	
ConnectedCAM Citroën®		○	○	○	○	○
Kit mains libres Bluetooth et 2 prises USB	●	●	●	●	●	●
Mirror Screen	●	●	●	●	●	●
Système audio MP3 6 HP	●	●	●	●	●	●
<b>STYLE</b>						
Barres de toit bi-ton Silver			●	●		●
Calandre supérieure Noir Brillant			●	●		●
Coques de rétroviseurs couleur caisse	●	●	●	●	●	●
Élargisseurs d'aile et bas de caisse Noir Mat	●	●	●	●	●	●
Enjoliveurs de contour de vitres latérales chromés	●	●	●	●	●	●
Enjoliveurs de montant central Noir Brillant	●	●	●	●	●	●
Inserts colorés Silver Anodisé sur Airbump® et bouclier avant	●	●	●	●	●	●
Pare-chocs arrière avec double canule chromée		●	●	●	●	●
Pédalier et repose-pied aluminium			●	●		●
Poignées de portes extérieures couleur caisse	●	●	●	●	●	●
Seuils de portes avant Inox			●	●		●
Toit bi-ton Noir Perla Nera <sup>(3)</sup>		○	○ / Pack	○ / Pack		○
Vitres et lunette arrière surteintées		○	●	●	○	●
<b>ENJOLIVEURS ET JANTES</b>						
Jantes alliage 17" ELLIPSE	●					
Jantes alliage 18" SWIRL Diamantées		●	●		●	●
Jantes alliage 19" ART Black			○	●		○ / Pack
Jantes alliage 19" ART Diamantées			○	●		○

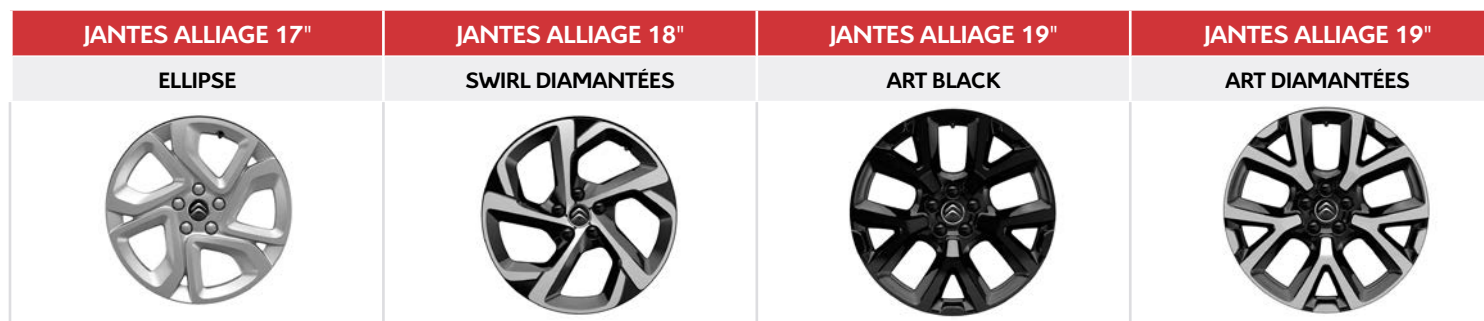

VERSIONS	LIVE	FEEL	SHINE	SHINE PACK	BUSINESS#	BUSINESS+#
<b>PACKS</b>						
<b>Pack Confort</b> <ul style="list-style-type: none"> <li>• Sièges avant chauffants</li> <li>• Siège conducteur électrique (8 voies)</li> </ul>			○	●		○
<b>Pack Drive Assist</b> <ul style="list-style-type: none"> <li>• Alerte Attention Conducteur</li> <li>• Commutation automatique des feux de route</li> <li>• Reconnaissance étendue des panneaux et recommandation de vitesse</li> <li>• Régulateur de vitesse adaptatif avec fonction Stop &amp; Go sur EAT8</li> <li>• Régulateur de vitesse adaptatif avec baisse de la vitesse jusqu'à 30 km/h sur BVM6</li> </ul>		○	●		○	●
<b>Pack Drive Assist + (sur EAT8 uniquement) :</b> <ul style="list-style-type: none"> <li>• Highway Driver Assist</li> <li>• Pack Drive Assist</li> </ul>			○	●		○
<b>Pack Park Assist</b> <ul style="list-style-type: none"> <li>• Park Assist</li> <li>• Vision 360</li> </ul>			○	○		○
<b>Pack Safety</b> <ul style="list-style-type: none"> <li>• Active Safety Brake (fonctionne de 10 à 85 km/h et détecte les piétons)</li> <li>• Alerte active de Franchissement Involontaire de Ligne</li> <li>• Alerte Risque Collision</li> <li>• Coffee Break Alert</li> <li>• Reconnaissance des panneaux de vitesse et recommandation</li> <li>• Régulateur-limiteur de vitesse</li> </ul>	●	●	●	●	●	●
<b>Pack Safety +</b> <ul style="list-style-type: none"> <li>• Pack Safety (série sur Live, Feel et Business)</li> <li>• Active Safety Brake + (fonctionne à l'aide d'un Radar de 10 à 135 km/h, même de nuit et détecte les cyclistes).</li> <li>• Aide au stationnement arrière (série sur Feel et Business)</li> <li>• Aide au stationnement avant (série sur Feel et Business)</li> <li>• Projecteurs antibrouillard (série sur Feel et Business)</li> <li>• Rétroviseurs extérieurs rabattables électriquement (série sur Shine et Business)</li> <li>• Système actif de surveillance d'angle mort (série sur Shine)</li> </ul>	○	○	●	●	●	●
<b>Pack Style Black <sup>(3)</sup> :</b> <ul style="list-style-type: none"> <li>• Jantes alliage 19" ART Black</li> <li>• Toit bi-ton Noir Perla Nera</li> </ul>			○			○

● Série    ○ Option    # Réservée aux sociétés

(1) Entraîne la suppression du kit de dépannage provisoire de pneumatiques.

(2) Comprend le système de navigation TomTom, la reconnaissance vocale et durant 3 ans les services Connect Nav (inclut les services "Zones de danger", "Info Traffic", "Stations-service", "Parkings", "Météo" et "Recherche locale").

(3) Disponible uniquement avec les teintes Blanc Nacré, Bleu Tijuca, Gris Acier, Gris Platiniüm et Rouge Volcano. Comprend les coques de rétroviseurs extérieures Noir Perla Nera.



# SUV CITROËN C5 AIRCROSS HYBRID PRINCIPAUX ÉQUIPEMENTS

Juillet 2020

VERSIONS	HYBRID FEEL	HYBRID SHINE	HYBRID SHINE PACK	HYBRID BUSINESS#	HYBRID BUSINESS+#
<b>SÉCURITÉ</b>					
ABS avec REF (Répartiteur Electronique de Freinage) et AFU (Aide au Freinage d'Urgence)	●	●	●	●	●
Active Safety Brake + (fonctionne à l'aide d'un Radar de 10 à 135 km/h, même de nuit et détecte les cyclistes)	●	●	●	●	●
Aide au démarrage en pente	●	●	●	●	●
Airbags frontaux, latéraux avant et rideaux	●	●	●	●	●
Alerte active de Franchissement Involontaire de Ligne	●	●	●	●	●
Alerte Attention Conducteur	Voir Packs	●	●		●
Alerte Risque Collision	●	●	●	●	●
Allumage des feux de détresse en cas de forte décélération	●	●	●	●	●
Câble électrique mode 2, prise de charge T2/EF type Green'Up™	○	○	○	○	○
Clignotants avant à LED		●	●		●
Coffee Break Alert	●	●	●	●	●
Commutation automatique des feux de route	Voir Packs	●	●	Voir Packs	●
Détection de sous-gonflage	●	●	●	●	●
ESP (contrôle dynamique de stabilité)	●	●	●	●	●
Feux arrière 3D à LED	●	●	●	●	●
Feux diurnes à LED	●	●	●	●	●
Fixations ISOFIX sur les sièges passager avant et latéraux arrière	●	●	●	●	●
Frein de stationnement électrique automatique	●	●	●	●	●
Highway Driver Assist sur EAT8 (système autonome de niveau 2)		Voir Packs	●		Voir Packs
Kit de dépannage provisoire de pneumatiques	●	●	●	●	●
Projecteurs antibrouillard avec éclairage statique d'intersection	●	●	●	●	●
Projecteurs Full LED		●	●		●
Reconnaissance des panneaux de vitesse et recommandation	●	●	●	●	●
Reconnaissance étendue des panneaux et recommandation de vitesse	Voir Packs	●	●	Voir Packs	●
Régulateur de vitesse adaptatif avec baisse de la vitesse jusqu'à 30 km/h sur BVM6	Voir Packs	●	●	Voir Packs	●
Régulateur de vitesse adaptatif avec fonction Stop & Go sur EAT8	Voir Packs	●	●	Voir Packs	●
Régulateur-limiteur de vitesse	●	●	●	●	●
Sécurité enfants mécanique	●	●	●	●	●
Système actif de surveillance d'angle mort	●	●	●	●	●
Témoin de non-bouclage de ceinture conducteur et passagers	●	●	●	●	●
<b>CONFORT ET FONCTIONNALITÉS</b>					
3 sièges arrière indépendants, coulissants, inclinables et escamotables	●	●	●	●	●
Accès et démarrage mains libres	●	●	●	●	●
Accoudoir central moussé à ouverture papillon et réfrigéré	●	●	●	●	●
Aérateurs pour le rang 2	●	●	●	●	●

VERSIONS	HYBRID FEEL	HYBRID SHINE	HYBRID SHINE PACK	HYBRID BUSINESS#	HYBRID BUSINESS+#
<b>CONFORT ET FONCTIONNALITÉS (suite)</b>					
Aide au stationnement arrière	●	●	●	●	●
Aide au stationnement avant	●	●	●	●	●
Allumage automatique des feux de croisement	●	●	●	●	●
Attelage col de cygne (démontable sans outils)	○	○	○	○	○
Caméra de recul avec Top Rear Vision	●	●	●	●	●
Chargeur embarqué 3,7kW	●	●	●	●	●
Chargeur embarqué 7,4kW	○	○	○	○	○
Clignotants impulsionnels	●	●	●	●	●
Climatisation automatique bizona	●	●	●	●	●
Combiné numérique 12,3'' personnalisable	●	●	●	●	●
Condamnation centralisée avec plip	●	●	●	●	●
Direction à assistance électrique	●	●	●	●	●
Eclairage d'accueil et d'accompagnement	●	●	●	●	●
Essuie-vitre avant automatique Magic Wash®	●	●	●	●	●
Hayon mains libres			●		
Lève-vitres avant et arrière électriques et séquentiels	●	●	●	●	●
Plafonnier avant avec lecteurs de cartes	●	●	●	●	●
Prises 12V sur la console centrale et dans le coffre	●	●	●	●	●
Recharge sans fil pour smartphone		○	●		●
Rétroviseur intérieur électrochrome HYBRID avec LED "ZEV Mode"	●	●	●	●	●
Rétroviseurs extérieurs électriques et dégivrants	●	●	●	●	●
Rétroviseurs extérieurs rabattables électriquement	●	●	●	●	●
Siège conducteur avec réglage lombaire	●	●	●	●	●
Siège conducteur électrique (8 voies)		○	●		Voir Packs
Sièges Advanced Comfort	●	●	●	●	●
Sièges avant chauffants		Voir Packs	●		Voir Packs
Sièges conducteur et passager réglables en hauteur	●	●	●	●	●
Surtapis avant et arrière		●	●		●
Suspensions avec Butées Hydrauliques Progressives®	●	●	●	●	●
Toit ouvrant vitré panoramique avec occulteur électrique		○	○		○
Vitres latérales avant feuilletées acoustiques	●	●	●	●	●
Volant à commandes intégrées en Cuir Mistral	●	●	●	●	●
Volant réglable en hauteur et profondeur	●	●	●	●	●

VERSIONS	HYBRID FEEL	HYBRID SHINE	HYBRID SHINE PACK	HYBRID BUSINESS#	HYBRID BUSINESS+#
<b>SYSTÈME AUDIO ET TELEMATIQUE</b>					
Citroën Connect Box avec Pack SOS et assistance inclus	●	●	●	●	●
Citroën Connect Nav sur tablette tactile 8'' (2)	●	●	●	●	●
ConnectedCAM Citroën®	○	○	○	○	○
Kit mains libres Bluetooth et 2 prises USB	●	●	●	●	●
Mirror Screen	●	●	●	●	●
Radio numérique (DAB)	●	●	●	●	●
Système audio MP3 6 HP	●	●	●	●	●
<b>STYLE</b>					
Barres de toit bi-ton Silver		●	●		●
Calandre supérieure Noir Brillant		●	●		●
Coques de rétroviseurs couleur caisse	●	●	●	●	●
Elargisseurs d'aile et bas de caisse Noir Mat	●	●	●	●	●
Enjoliveurs de contour de vitres latérales chromés	●	●	●	●	●
Enjoliveurs de montant central Noir Brillant	●	●	●	●	●
Inserts colorés Silver Anodisé sur Airbump® et bouclier avant	●	●	●	●	●
Pare-chocs arrière avec double canule chromée	●	●	●	●	●
Pédalier et repose-pied aluminium		●	●		●
Poignées de portes extérieures couleur caisse	●	●	●	●	●
Seuils de portes avant Inox		●	●		●
Toit bi-ton Noir Perla Nera (3)	○	○ / Pack	●		○ / Pack
Vitres et lunette arrière surteintées	○	●	●		●
<b>ENJOLIVEURS ET JANTES</b>					
Jantes alliage 18'' SWIRL Diamantées	●	●		●	●
Jantes alliage 19'' ART Black		○	●		○ / Pack
Jantes alliage 19'' ART Diamantées		○	●		○







VERSIONS	HYBRID FEEL	HYBRID SHINE	HYBRID SHINE PACK	HYBRID BUSINESS#	HYBRID BUSINESS+#
<b>PACKS</b>					
<b>Pack Confort</b> <ul style="list-style-type: none"> <li>• Siège conducteur électrique (8 voies)</li> <li>• Sièges avant chauffants</li> </ul>		○	●		○
<b>Pack Drive Assist</b> <ul style="list-style-type: none"> <li>• Alerte Attention Conducteur</li> <li>• Commutation automatique des feux de route</li> <li>• Reconnaissance étendue des panneaux et recommandation de vitesse</li> <li>• Régulateur de vitesse adaptatif avec fonction Stop &amp; Go sur EAT8</li> <li>• Régulateur de vitesse adaptatif avec baisse de la vitesse jusqu'à 30 km/h sur BVM6</li> </ul>	○	●		○	●
<b>Pack Drive Assist + (sur EAT8 uniquement) :</b> <ul style="list-style-type: none"> <li>• Highway Driver Assist</li> <li>• Pack Drive Assist</li> </ul>		○	●		○
<b>Pack Park Assist</b> <ul style="list-style-type: none"> <li>• Park Assist</li> <li>• Vision 360</li> </ul>		○	○		○
<b>Pack Safety</b> <ul style="list-style-type: none"> <li>• Active Safety Brake (fonctionne de 10 à 85 km/h et détecte les piétons)</li> <li>• Alerte active de Franchissement Involontaire de Ligne</li> <li>• Alerte Risque Collision</li> <li>• Coffee Break Alert</li> <li>• Reconnaissance des panneaux de vitesse et recommandation</li> <li>• Régulateur-limiteur de vitesse</li> <li>• Système actif de surveillance d'angle mort</li> </ul>	●	●	●	●	●
<b>Pack Safety +</b> <ul style="list-style-type: none"> <li>• Pack Safety</li> <li>• Active Safety Brake + (fonctionne à l'aide d'un Radar de 10 à 135 km/h, même de nuit et détecte les cyclistes).</li> <li>• Aide au stationnement arrière</li> <li>• Aide au stationnement avant</li> <li>• Projecteurs antibrouillard</li> <li>• Rétroviseurs extérieurs rabattables électriquement</li> <li>• Système actif de surveillance d'angle mort</li> </ul>	●	●	●	●	●
<b>Pack Style Black <sup>(3)</sup> :</b> <ul style="list-style-type: none"> <li>• Jantes alliage 19" ART Black</li> <li>• Toit bi-ton Noir Perla Nera</li> </ul>		○			○

● Série    ○ Option    # Réservée aux sociétés









(1) Entraîne la suppression du kit de dépannage provisoire de pneumatiques.

(2) Comprend le système de navigation TomTom, la reconnaissance vocale et durant 3 ans les services Connect Nav (inclut les services "Zones de danger", "Info Trafic", "Stations-service", "Parkings", "Météo" et "Recherche locale").

(3) Disponible uniquement avec les teintes Blanc Nacré, Bleu Tijuca, Gris Acier, Gris Platiniun et Rouge Volcano. Comprend les coques de rétroviseurs extérieures Noir Perla Nera.

	GARNISSAGE SÉRIE			
				
	AMBIANCE WILD GREY EVO	AMBIANCE METROPOLITAN GREY	AMBIANCE METROPOLITAN BEIGE	AMBIANCE HYPE BROWN
	<ul style="list-style-type: none"> <li>Garnissage Tissu Silica Grey avec poches aumônières</li> </ul>	<ul style="list-style-type: none"> <li>Garnissage Tissu Stone Grey / Tissu effet Cuir Noir</li> <li>Confection Advanced Comfort</li> <li>Avec réglage lombaire conducteur</li> </ul>	<ul style="list-style-type: none"> <li>Cuir grainé Graphite / Tissu Graphite</li> <li>Confection Advanced Comfort</li> <li>Avec réglage lombaire conducteur</li> <li>Surtapis avant et arrière</li> </ul>	<ul style="list-style-type: none"> <li>Cuir grainé Grey / Tissu Grey</li> <li>Confection Advanced Comfort</li> <li>Avec réglage lombaire conducteur</li> <li>Surtapis avant et arrière</li> </ul>
LIVE	●			
FEEL / BUSINESS#		●	○	○
HYBRID FEEL / HYBRID BUSINESS#		●	○	○
SHINE / SHINE PACK / HYBRID SHINE / HYBRID SHINE PACK			●	○
BUSINESS+ # / HYBRID BUSINESS+ #			●	○

● Série ○ Option # Réservée aux sociétés









TEINTES DE CAISSE		TEINTES DE TOIT	
		Monoton	Bi-ton Noir Perla
			
Blanc Banquise		<input type="radio"/>	
Bleu Tijuca <sup>(1)</sup>		<input type="radio"/>	<input type="radio"/>
Gris Acier		<input type="radio"/>	<input type="radio"/>
Gris Platinium		<input type="radio"/>	<input type="radio"/>
Blanc Nacré <sup>(1)</sup>		<input type="radio"/>	<input type="radio"/>
Noir Perla Nera		<input type="radio"/>	
Rouge Volcano <sup>(1)</sup>		<input type="radio"/>	<input type="radio"/>

(M) Métallisée

(N) Nacrée

(O) Opaque

(1) Indisponible sur la finition Live.

	PACKS COLOR <sup>(1)</sup>				PACKS LOOK <sup>(2)</sup>			
	Silver Anodisé	White Anodisé	Deep Red Anodisé <sup>(3)</sup>	Blue Anodisé <sup>(4)</sup>	Silver Anodisé	White Anodisé	Deep Red Anodisé <sup>(3)</sup>	Blue Anodisé <sup>(5)</sup>
								
LIVE	●							
FEEL / BUSINESS#	●	○	○					
HYBRID FEEL / HYBRID BUSINESS#	●	○	○	○				
SHINE / SHINE PACK / BUSINESS+ #					●	○	○	
HYBRID SHINE / HYBRID SHINE PACK / HYBRID BUSINESS+ #					●	○	○	○

● Série ○ Option # Réservée aux sociétés

(1) Comprend les inserts sur les Airbump® et les inserts sur le bouclier avant.

(2) Comprend les barres de toit, les clignotants avant à LED, les inserts sous barres de toit, les inserts sur les Airbump® et les inserts sur le bouclier avant.

(3) Indisponible avec les teintes Bleu Tijuca et Rouge Volcano.

(4) Indisponible avec les teintes Blanc Banquise, Bleu Tijuca et Rouge Volcano.

(5) Comprend les inserts sous barres de toit Silver Anodisé. Indisponible avec les teintes Blanc Banquise, Bleu Tijuca et Rouge Volcano.

## DIMENSIONS

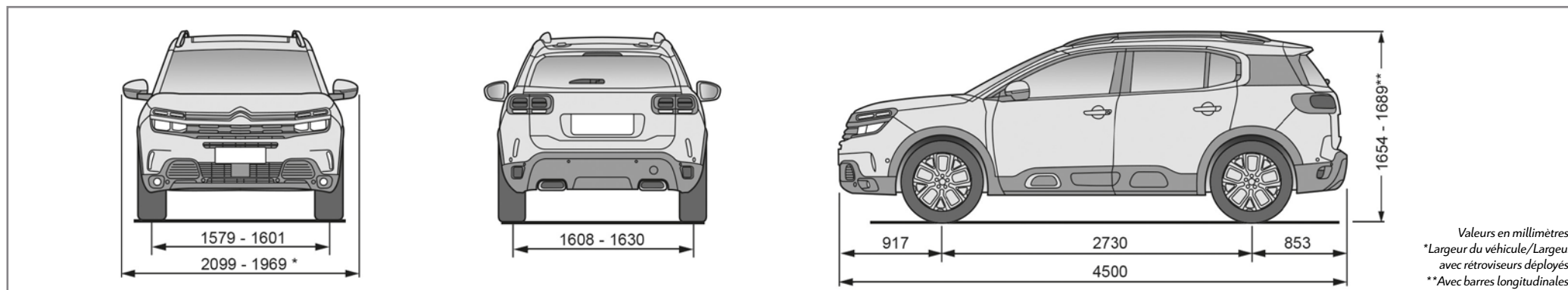

Valeurs en millimètres.  
\*Largeur du véhicule/Largeur avec rétroviseurs déployés.  
\*\*Avec barres longitudinales.

CITROËN préfère **TOTAL**

**AUTOMOBILES CITROËN** : Société Anonyme au capital de 159 000 000 euros - Siège social : 7 rue Henri Sainte-Claire Deville - 92500 Rueil-Malmaison - RCS 642 050 199. Ce document ne concerne que les véhicules commercialisés en UE. Les informations sur les modèles et leurs caractéristiques correspondent à une définition au moment de l'impression de ce document ; elles ne peuvent être considérées

comme contractuelles. Citroën se réserve le droit de modifier sans préavis les caractéristiques des modèles présentés, sans être tenu de mettre à jour ce document. AUTOMOBILES CITROËN atteste, par application des dispositions de la directive CEE n° 2000/53 CE du 18 septembre 2000 relative aux véhicules hors d'usage, qu'elle atteint les objectifs fixés par celle-ci et que des matières recyclées

sont utilisées dans la fabrication des produits qu'elle commercialise. La représentation des teintes est indicative, les techniques d'impression ne permettant pas une reproduction fidèle des couleurs. Les véhicules transformés par des carrossiers peuvent présenter des caractéristiques techniques, des performances, des consommations, des émissions de CO<sub>2</sub>, et des équipements différents. Si, malgré le soin apporté à

la réalisation de ce catalogue, vous pensez qu'il comporte une erreur, n'hésitez pas à nous contacter. Pour tout renseignement, téléphonez à Citroën Information Clientèle au 01 58 79 18 18 ou connectez-vous : [www.citroen.fr](http://www.citroen.fr) - Pour toute information sur le Service Citroën, contactez l'un des Points de Vente de notre Réseau en France. Citroën Assistance : 0 800 05 24 24 (appel gratuit).



POUR DÉCOUVRIR LA GAMME CITROËN

Connectez-vous sur [www.citroen.fr](http://www.citroen.fr), depuis votre mobile sur <http://m.citroen.fr> ou téléchargez gratuitement l'application.

